

Применение



Молочная
промышленность



Продукты питания



Био-фармацевтика



Косметика и
парфюмерия

Разборные теплообменники Alfa Laval



Разборные теплообменники

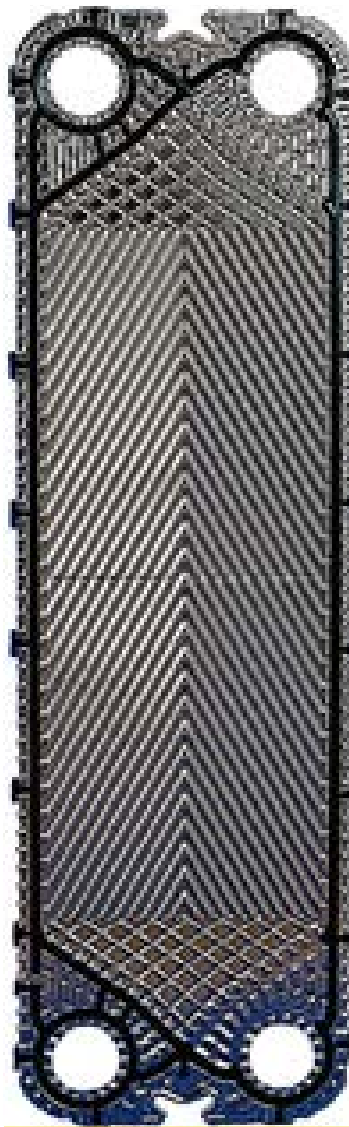

Пластина для обработки соков



Паянные теплообменники AlfaNova



Паяные пластинчатые теплообменники

Общие характеристики:

Материал пластин	AISI 316
Материал соединений	AISI 316
Припой	Медь
Макс. темп.	+175° C
Мин. темп.	-160° C
Макс. давление	32 бара



МЕДЬ:

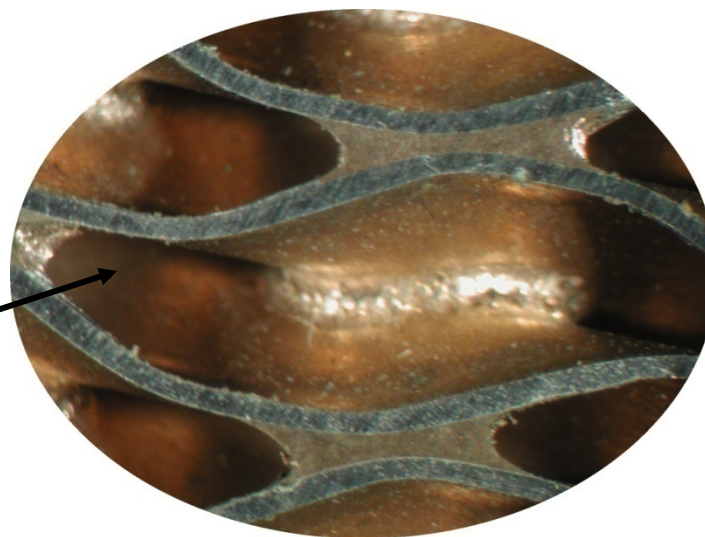
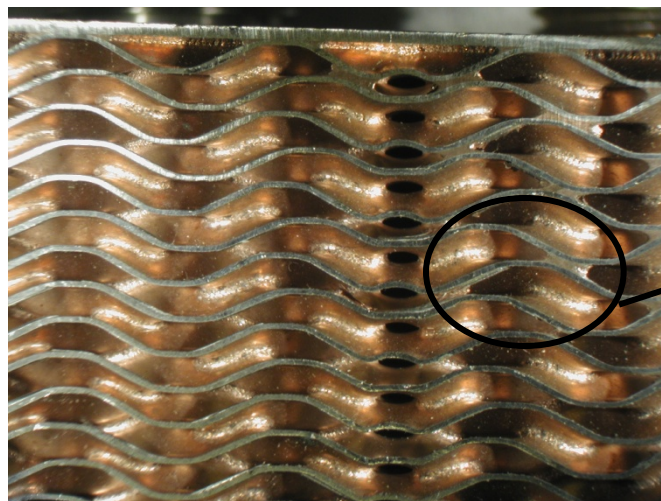

Кожухотрубные теплообменники

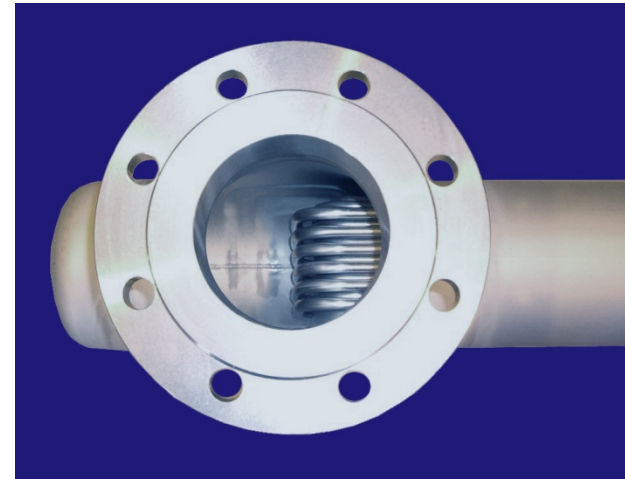
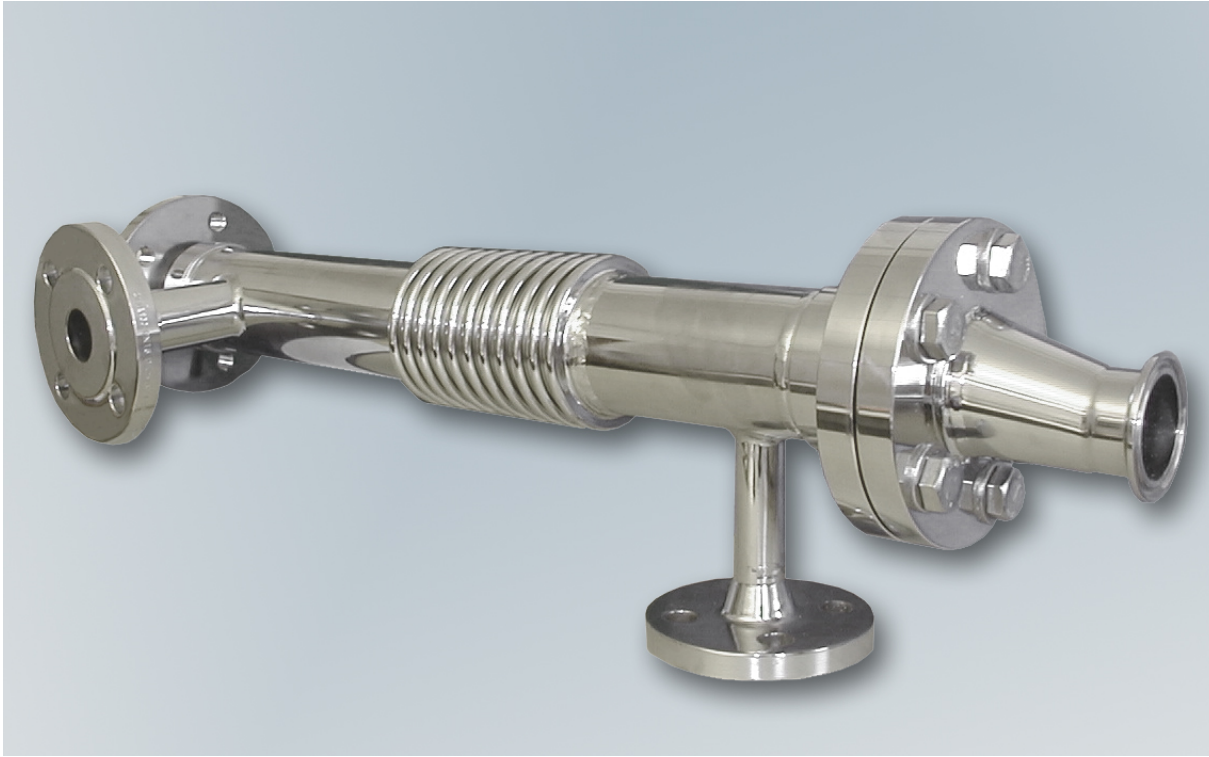

Для вязких продуктов. Для особых условий технологического процесса. Там где необходим творческий подход.

Скребковые теплообменники



Центробежные насосы



MR



LKH

Центробежные насосы серии SolidC

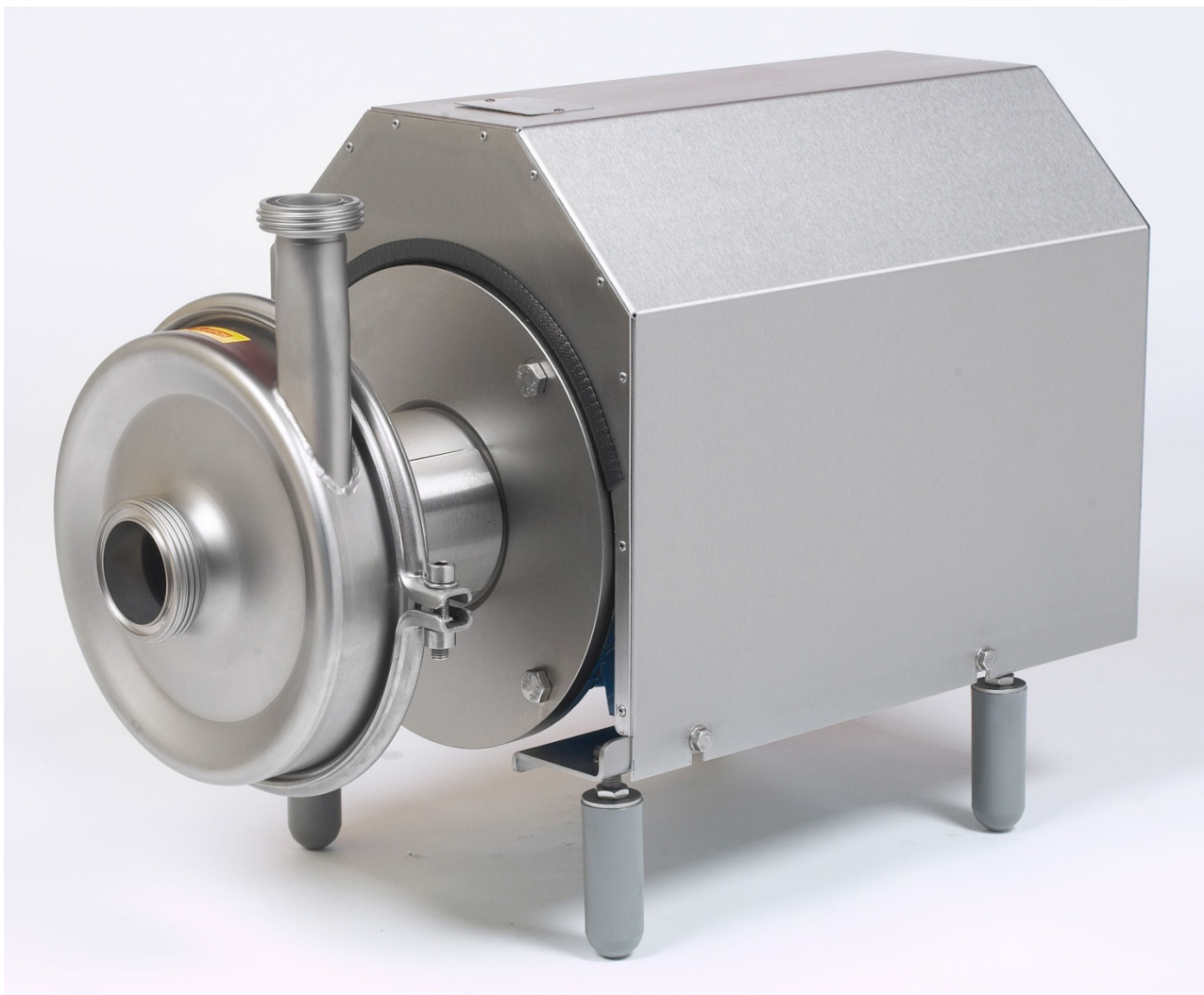

Насосы объемного действия: SRU, SX и OptiLobe



Насосы объемного действия

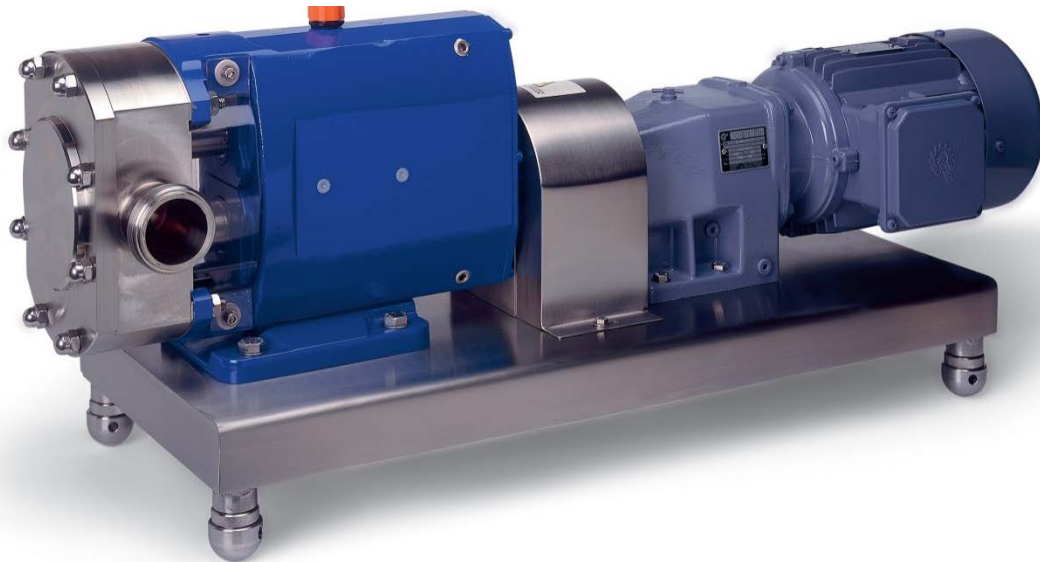

Седельный клапан *Unique SSV*



Противосмесительный клапан *Unique Mixproof*



Противосмесительные решения

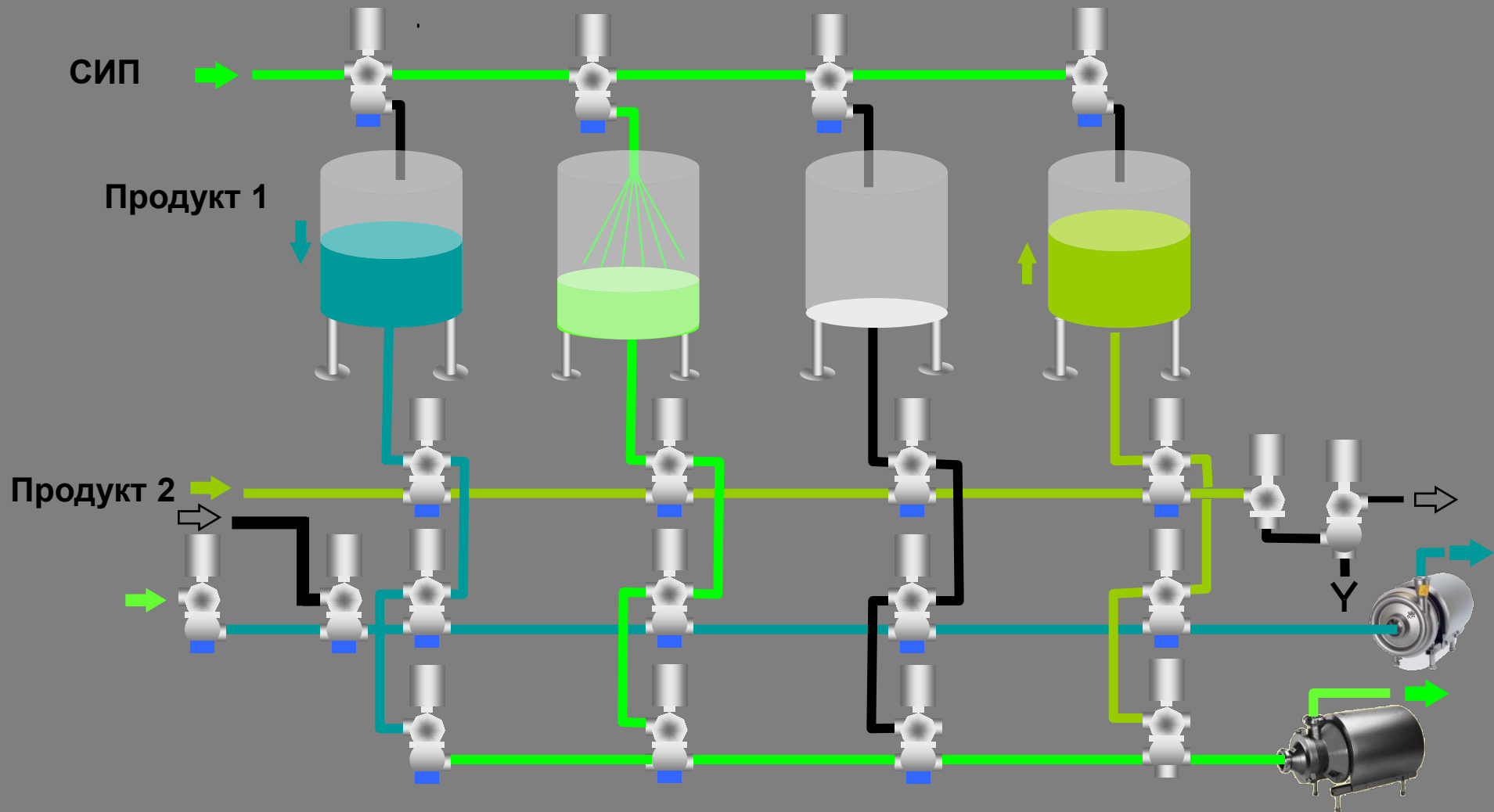

Блоки управления клапанами

От базового уровня к продвинутому.

- *Indi*Top = два индуктивных датчика
- *ThinkTop Basic* = тоже + возможность управлять клапаном
- *ThinkTop* = самый продвинутый блок управления клапаном



Емкостное оборудование Alfa Laval



Задача номер один – стать первым в мире поставщиком полного спектра оборудования для емкостей.

Технология мойки емкостей принцип действия

SaniMidget

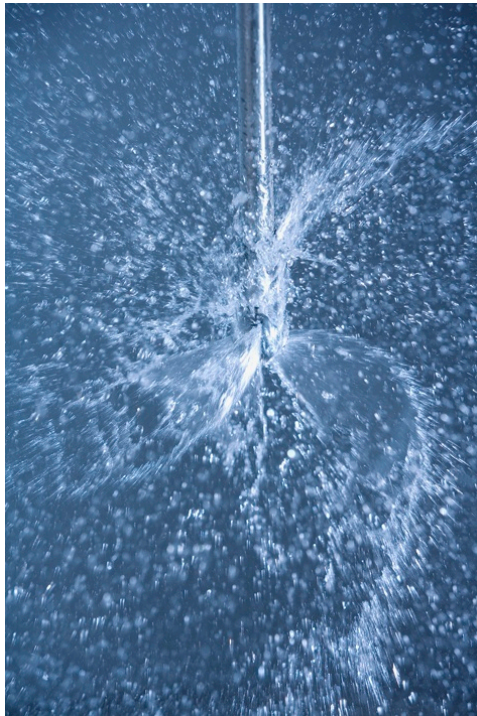

SaniMega

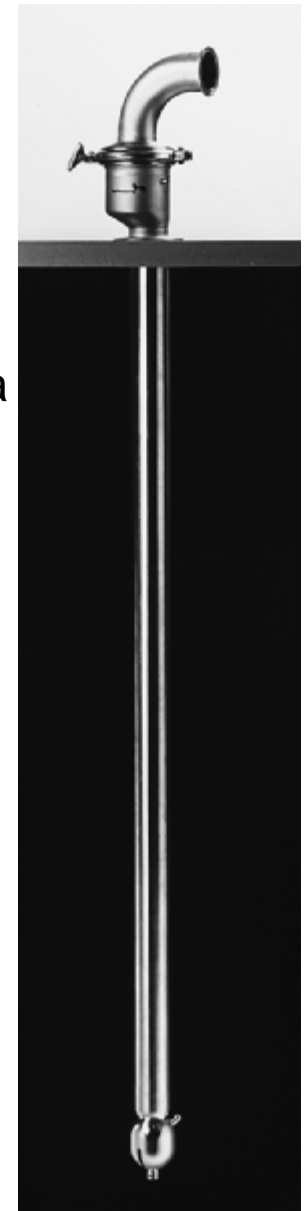
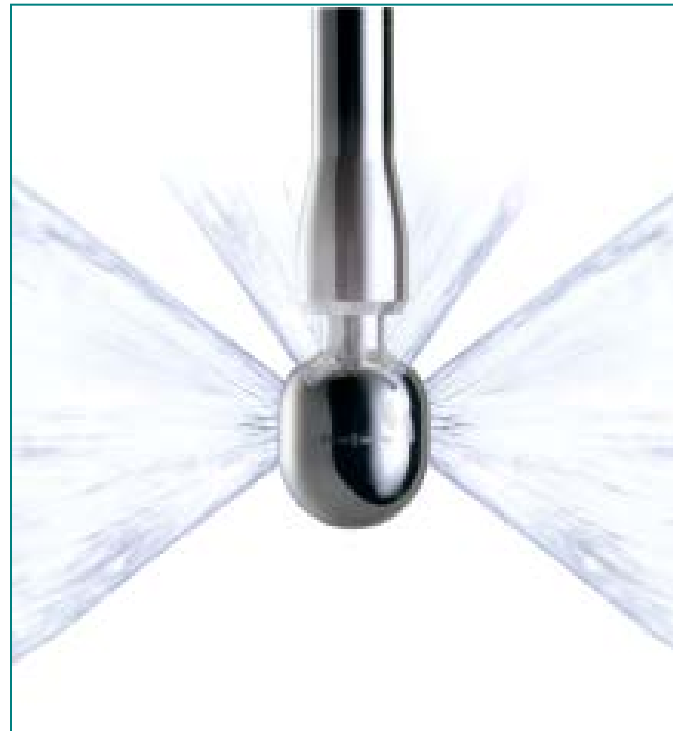

Технология мойки емкостей принцип действия

TJ20G

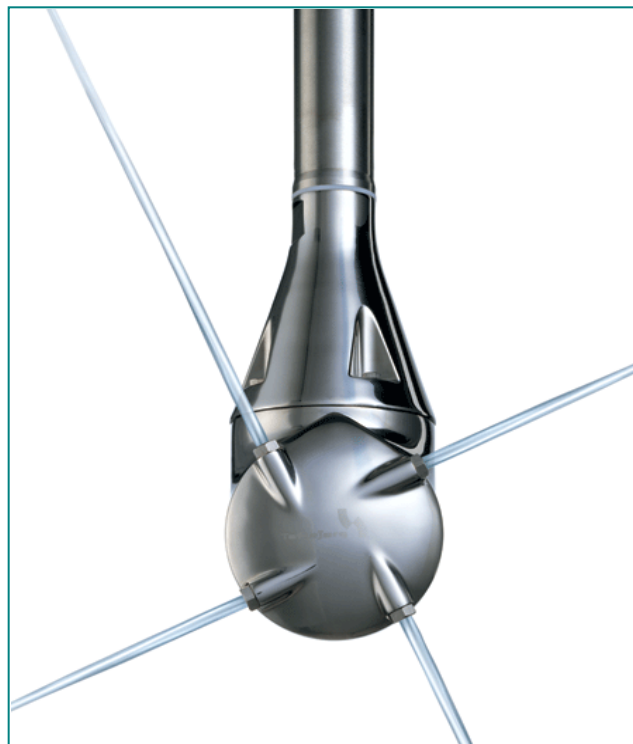

TZ-74



Емкостные мешалки

- Вертикальная без нижней опоры..... Тип : ALT
- Вертикальная с нижней опорой Тип : ALTB
- Донная мешалка..... Тип : ALB
- Боковая мешалка..... Тип : ALS



Емкостные мешалки



Емкостные мешалки

EnSaFoil – пропеллер



EnSaFerm – пропеллер

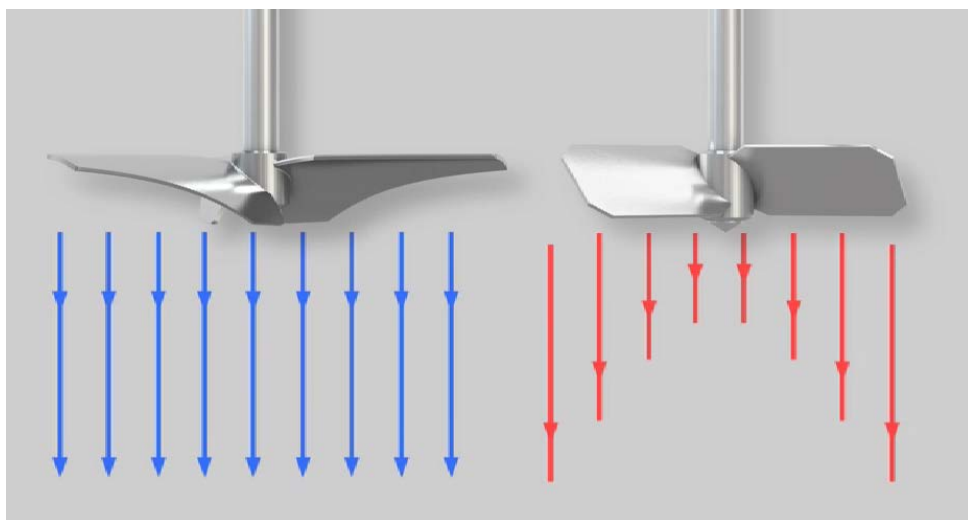
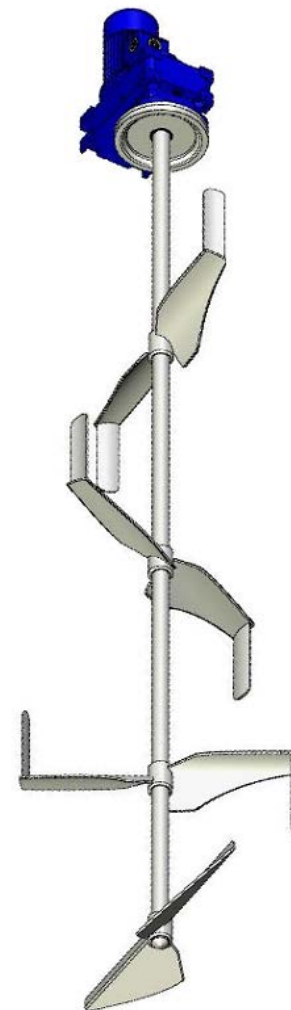

Эффективное оборудование



Мешалки

Диаметр: 22м
Высота: 18м

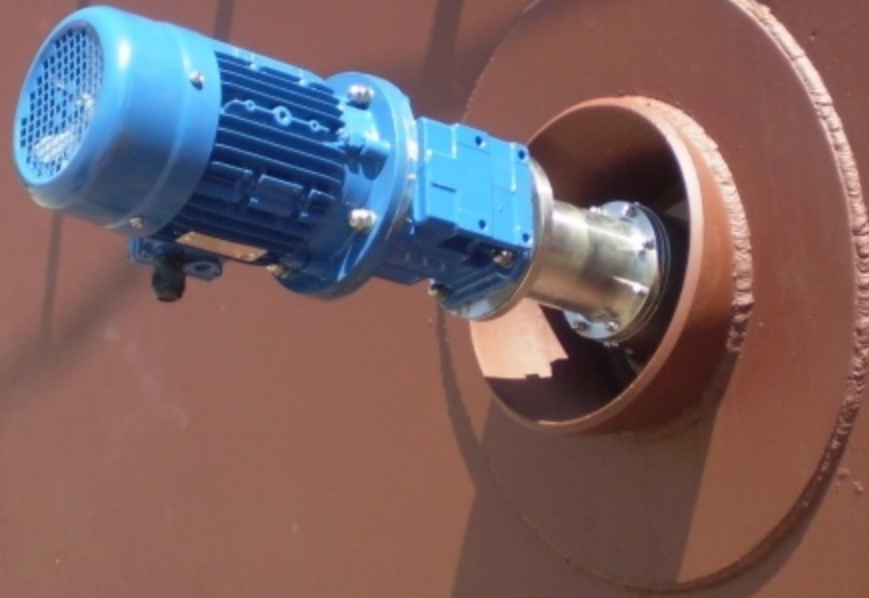

3 мешалки
тип ALS - 1,5кВт

Инновационные решения - EnSaFerm – пропеллер



Иновационные решения ISO-MIX

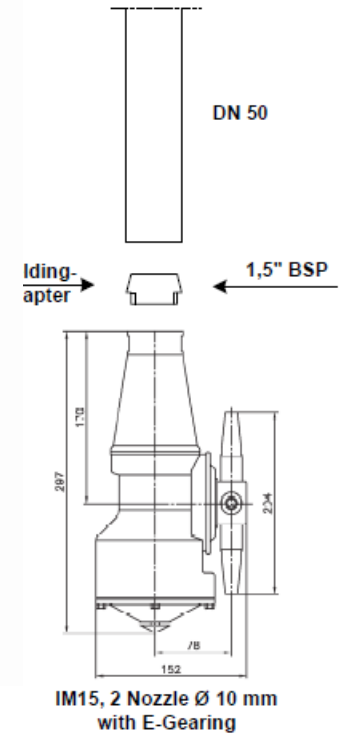
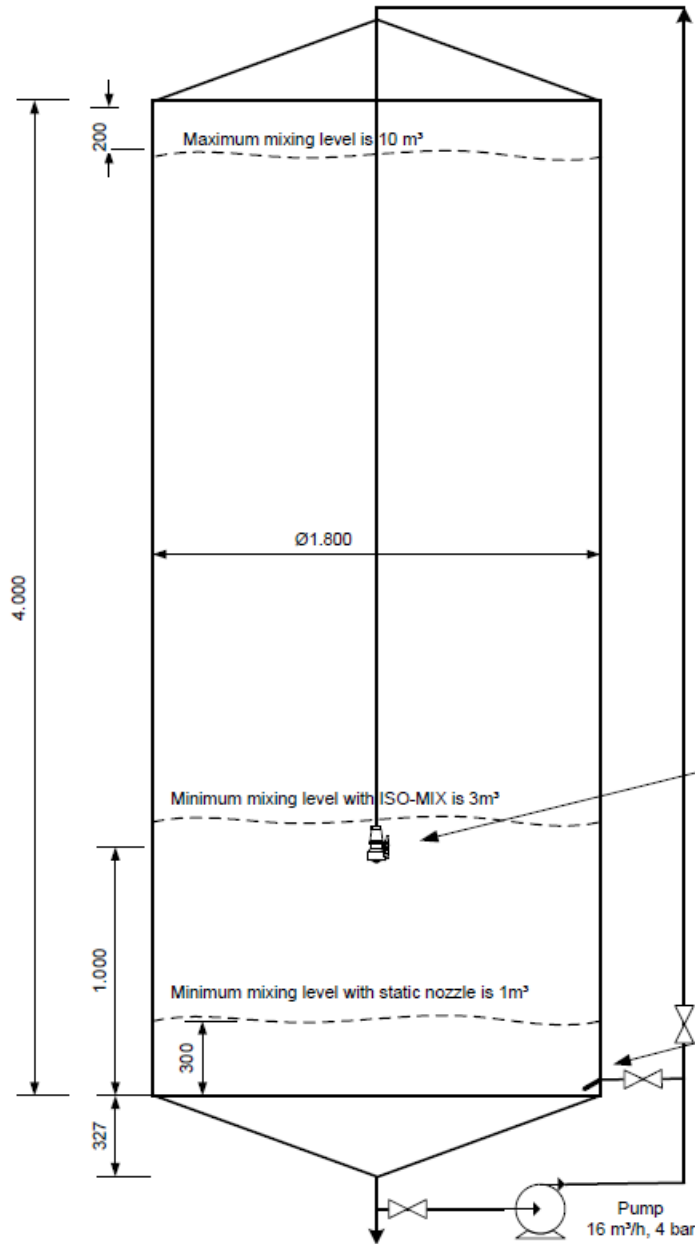

2 Static nozzles with 10 mm diameter

			
Title			
Mixing in a 10 m ³ Tank with RJM ISO-MIX			
Scale	Nr.	Rev.	Size
1:25	10164-2	2	A4

Центробежные сепараторы





Мембраны



- Спиральные мембраны
- Плоские мембраны
- Тестовые установки
- Компоненты для модуля
- Всё для мембранной фильтрации у одного поставщика